

8203-2/A
Med 2 Trykknapper
på forsiden.

8203 modulopbygningsforstærker (-0A, -1A, -2A)

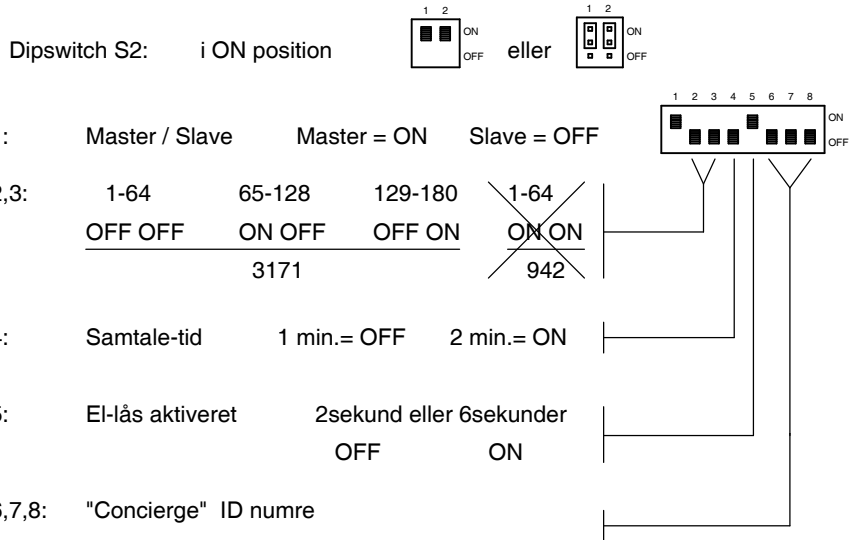

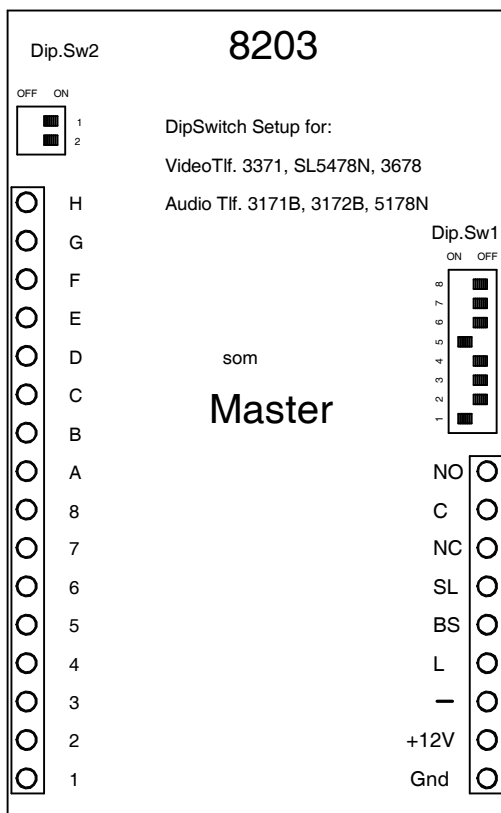





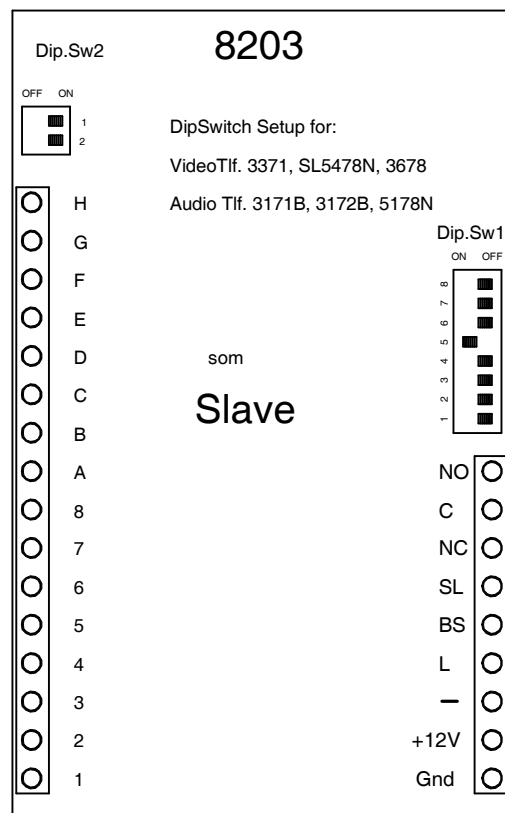



Nr. 1 i et System.

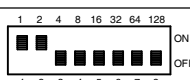
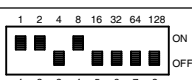





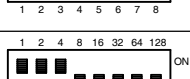
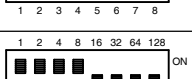
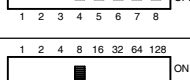
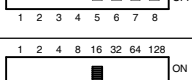

Nr. 2 - 3 - 4 og så videre.

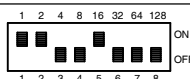
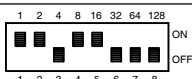
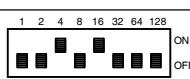
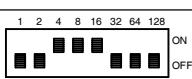
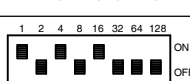
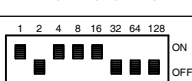
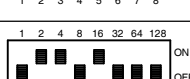

Tlf.Nr.	8203	DipSwitch	Navn/Lejlighed	Tlf.Nr.	8203	DipSwitch	Navn/Lejlighed
1	1A			9	2A		
2	1B			10	2B		
3	1C			11	2C		
4	1D			12	2D		
5	1E			13	2E		
6	1F			14	2F		
7	1G			15	2G		
8	1H			16	2H		

Bemærk: DipSwitche kan være spejlvendt i apparatet !!

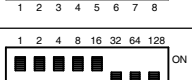
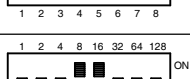
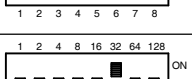
Tlf.Nr.	8203	DipSwitch	Navn/Lejlighed	Tlf.Nr.	8203	DipSwitch	Navn/Lejlighed
17	3A			25	4A		
18	3B			26	4B		
19	3C			27	4C		
20	3D			28	4D		
21	3E			29	4E		
22	3F			30	4F		
23	3G			31	4G		
24	3H			32	4H		

Kabelspecifikationer til Videx 2l bus anlæg (Audio)

Beregninger for DataBus linien (L & -)

Max. længde (i meter)	Ledere i kablet (mm i diameter)	Leder (i kvadrat)
60m	2 x 0,6 mm	0,28 mm ² pr. leder
110	2 x 0,8 mm	0,56 mm ² pr. leder
125	2 x (2 x 0,6 mm)	0,28 mm ² pr. leder
220	2 x 1,13 mm	1,0 mm ² pr. leder
330	2 x 1,38 mm	1,5 mm ² pr. leder

Anvisninger:

Svagstrømskablerne SKAL have respekt afstand til stærkstrømskabler. Ellers brug skærmet kabel.

Lederne mellem Trykpanelet (forstærker) og EL Tavlen (strøm.) må være samme kvadrat som DataBus lederne, MEN i langt kortere afstand (1:4).

BRUG AF EKSISTERENDE KABLER ER PÅ EGET ANSVAR!

Gode råd til montøren:

PAS PÅ dårlige samlinger! Det kan reducere kvaliteten i anlægget betydeligt, og kan derfor anbefales at bruge loddekolben.

For at begænse fejl forårsaget af knækkede ledninger i samlingerne, er det rigtig godt at bruge en afisoleringstang i stedet for en bidetang.

Telekabel PTS-HF (parsnoet med skærm) kan godt bruges til Videx 2l bus anlæg (Audio).

PDS kabler frarådes til Videx 2l bus anlæg.

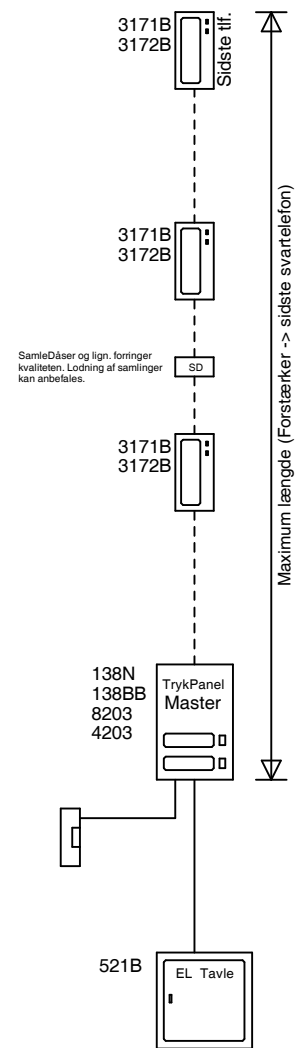

Standard 2l bus anlæg

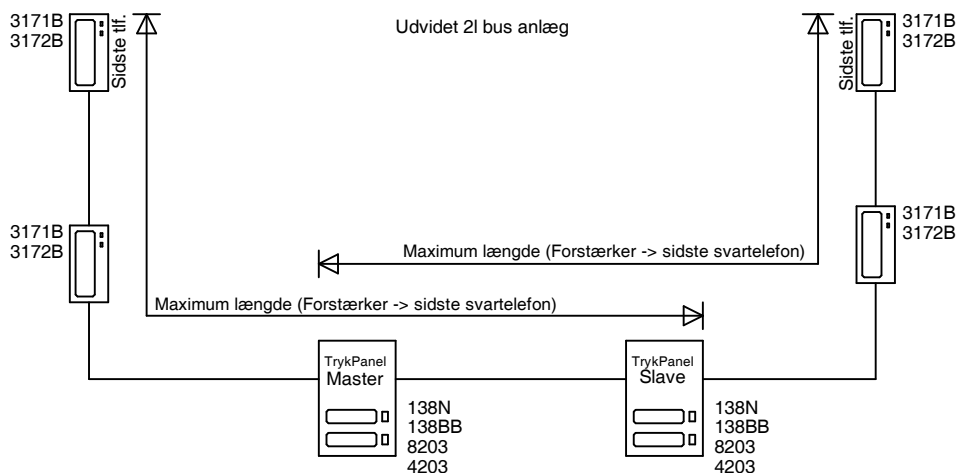

2l bus Support

Du er altid velkommen til at ringe på **3929 8000** og tale med vores support om tekniske spørgsmål. Før du ringer til vores supportafdeling kan du tjekke følgende i nedenstående fejlsøgningsprocedure der løser de fleste fejl/spørgsmål:

Fejlsøgning

Fejl	Årsag	Løsning
1 Der er tilsluttet forsyningsspænding men frontpanel lyser ikke.	13Vdc fra 521B /AMR2-12 strømforsyning kortslettet, sikring er brændt af, eller strømforsyningen er defekt.	Afmonter en leder fra DC-forsyning og mål mellem klm. - og + på strømforsyning. Tjek sikring. Afbryd forsyningsspænding og vent mindst 2min. Hvis der stadig ikke er spænding er 521B/AMR2-12 enheden defekt.
2 Frontpanel lyser og enheden "beeper" med ca. 2 sekunders mellemrum.	BUS kortslettet mellem klemmerne L og -. Ledningerne muligvis ombyttet. Forstærker ikke programmeret.	Kontroller BUS forbindelser. Kontroller polaritet og spænding på L & - : ca. +8VDC. Forstærkeren programmeres ifølge diagrammet (Master - dipswitch 1 = ON).
3 Der ringes ikke op til valgte telefon, enheden afgiver et langt "beep".	Telefon er ikke korrekt tilsluttet, for lange føringsveje med for lille kvadrat. DIP-switch på telefon sat forkert.	Kontrollér for korrekt BUS forbindelse. Forøg kvadrat evt. ved hjælp af disponible ledere. Prøv evt. med en tlf. direkte på forst. Kontroller at DIP-switch indstilling stemmer overens med forbindelse på trykmatrixet.
4 Opkald foretages korrekt men forbindelsen afbrydes når opkald besvares.	For lange føringsveje med for lille kvadrat. Ellers defekt telefon.	Forøg kvadrat evt. ved hjælp af disponible ledere i kabel (max. 7Ω). Prøv med en anden telefon.
5 Forbindelse afbrydes når dørblik aktiveres.	Dørblikket bruger alt for meget strøm.	Prøv funktionen uden et dørblik, og evt. skifte til et med lavere strømforbrug.
6 Opkald foretages korrekt men der er kun forbindelse i en retning.	Forsyningsspændingen til 8203/138-enheden er for lav, under 11V.	Forøg kvadrat på ledere fra strømforsyning evt. ved hjælp af disponible ledere i kabel.
7 Samtale niveau er for lavt.	Forkert justering af pot.metre til tale/lytte niveau. Tjek forsyningsspænding (13VDC)	Juster tale/lytte/ balance niveau til optimal styrke uden tilbagekobling "hyl" med en aktiv telefon.
8 Højtaler hyler ved samtale.	Forkert justering af pot.metre til tale/lytte niveau. Tjek om mikrofonen sidder i sin "holder/ring".	Juster tale/lytte/ balance niveau til optimal styrke uden tilbagekobling "hyl" med en aktiv telefon.
9 2l bus telefonen ringer hele tiden.	Malertape holder LB (lokaltryk) knappen inde.	Fjern malertapen. Kontrollér knappen.
10 LB (lokaltryk) virker ikke.	Forbindelse til ringetryk afbrudt. L og eller - (BUS) er afbrudt. Eller en følge af fejl nr. 2.	Kontrollér BUS forbindelser & polaritet og spænding på L & - : Ca. +8V.
11 Videotelefon: Samtalefunktion virker men billede mangler.	8830DN kamera defekt eller klemmerne V1/V2 forkert forbundet.	Kontrollér forbindelse og polaritet på V1 og V2. Kontrollér 20VDC strømforsyning til kamera.
12 Videotelefon: Samtalefunktion virker men dårlig billedkvalitet (spøgelsesbillede eller vættet.)	V1 eller V2 har dårlig forbindelse, er kortslettet eller er ombyttet. Termineringsmodstand mangler.	Kontrollér V1 og V2 for kortslutning eller evt. forbindelse til stel/jord. Kontrollér for fejlpolarisering af V1/V2 Husk at der skal monteres 75Ω mellem V1 og stel, og V2 og stel.

Måleskema på forstærker 8203/138

Klemme	Spænding
GND & 12V	ca. +13,5VDC
- & L	ca. +8VDC
- & BS/SL	ca. +12VDC

Måleskema på 8830DN kamera

Klemme	Spænding
F1 & I	+20VDC
F1 & U1	ca. +7VDC
F1 & U2	ca. +7VDC

Måleskema på videotelefonen SL5478N

Klemme	Spænding
GND & 20U	+20VDC
GND & L	ca. +8VDC
GND & U1	ca. +3VDC
GND & U2	ca. +3VDC

Måleskema på 2l bus telefon 3171B/3172B

Klemme	Spænding
- & L	ca. +8VDC

Måleskema på 2l bus telefon 5178N

Klemme	Spænding
4 & 3	ca. +13,5VDC
4 & 5	ca. +8VDC

Transientbeskyttelse (EMF) fra el-slutblikket

En varistor skal monteres over terminalerne på et AC el-slutblik (Figur 1A), og en diode skal monteres over terminalerne på et DC el-slutblik (Fig.1B) for at undertrykke pulsen (EMF). Tilslut komponenterne til det pågældende el-slutblik, som vist nedenunder.

2 års garantien på Videx forstærkeren bortfalder, hvis denne instruktion ikke bliver fulgt.

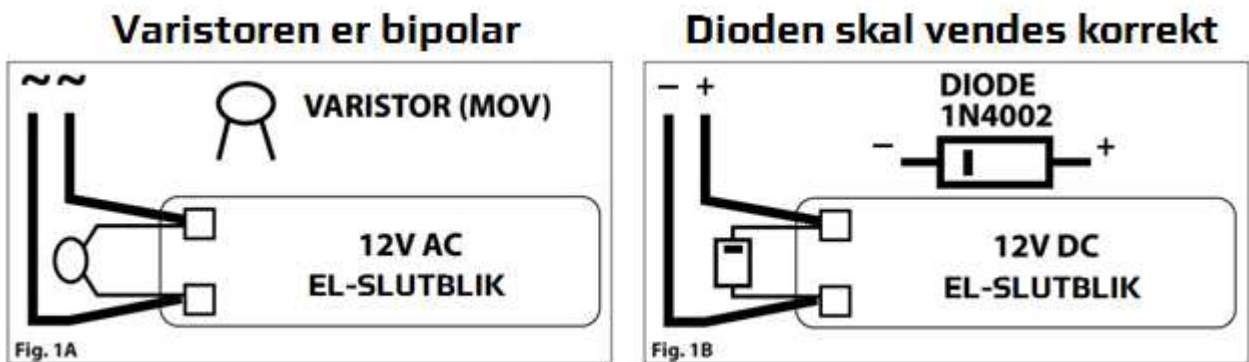

Videx Danmark ApS